

# ЕАС

## КОМПЛЕКС ДЛЯ АКТИВНОГО ОТДЫХА 103.19.05

### ПАСПОРТ 103.19.05 ПС

#### **ВНИМАНИЕ**

Предназначено только для частного использования.

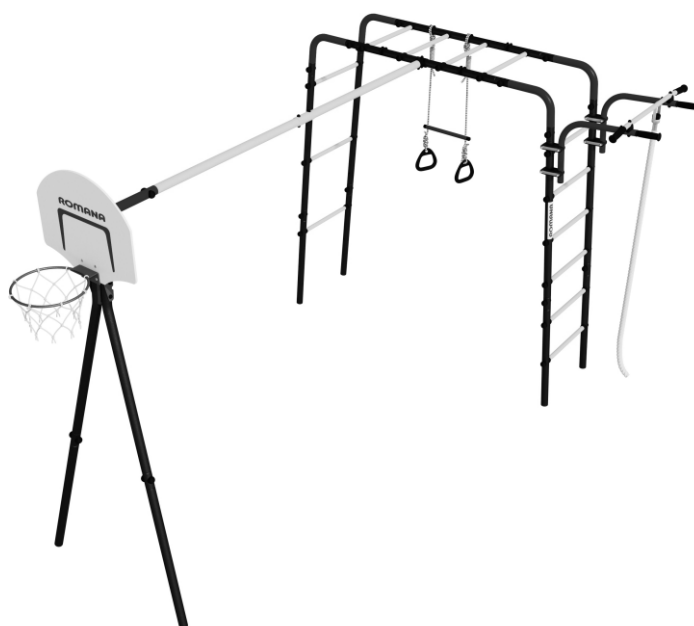

Варианты применяемых качелей. Качели в комплектацию не входят.

1.Д-26.00



1.Д-26.01



1.Д-26.05



1.Д-26.03



**ЗАО «ЗАВОД ИГРОВОГО СПОРТИВНОГО ОБОРУДОВАНИЯ»**

428037, Россия, Чувашская Республика, г. Чебоксары,  
Монтажный проезд, 66  
тел./ факс (8352) 22-21-23

E-mail: [romana@romana.ru](mailto:romana@romana.ru), [www.romana.ru](http://www.romana.ru).

Внимательно прочтите паспорт (ПС) для ознакомления с правилами монтажа, безопасной эксплуатации, обслуживания, транспортировки и хранения изделия «Комплекс для активного отдыха». Далее – КОМПЛЕКС.

Работы по монтажу КОМПЛЕКСА должны производить не менее 2-х человек после изучения инструкции по монтажу.

Паспорт рекомендуется хранить в течение всего срока эксплуатации КОМПЛЕКСА.

Во избежание получения травм не допускается:

- присутствие и участие детей при монтаже КОМПЛЕКСА;
- проведение регулировки КОМПЛЕКСА детьми;
- проведение занятий детей на КОМПЛЕКСЕ без присмотра взрослых;
- проведение занятий на КОМПЛЕКСЕ более чем двумя детьми.

Изделие соответствует требованиям ТР ТС 008/2011 «О безопасности игрушек».

Сертификат №ЕАЭС RU С-RU.АЯ46.В.12523/20, срок действия с 11.03.2020 по 10.03.2023.

## 1 ОБЩИЕ СВЕДЕНИЯ

- 1.1 Наименование: Комплекс для активного отдыха 103.19.05
- 1.2 Предприятие-изготовитель: ЗАО «ЗИСО»
- 1.3 Адрес места производства: г. Чебоксары, Монтажный проезд, 6б
- 1.4 Место установки: На открытых уличных участках для домашнего пользования
- 1.5 При изготовлении КОМПЛЕКСА были использованы: ГОСТ Р 52301, ГОСТ EN 71-8.

## 2 ТЕХНИЧЕСКИЕ ХАРАКТЕРИСТИКИ

Таблица 1

Габаритные размеры над уровнем земли, мм	длина	3510
	ширина	2370
	высота	2045
Вес брутто, кг, не более		
Допустимая нагрузка на навесное оборудование, кг	См. паспорт на навесное оборудование	
Допустимая нагрузка на комплекс, кг	100	
Минимальная толщина ударопоглощающего покрытия (песок, древесные опилки) в зоне приземления, мм	300	
Минимальный возраст ребенка, лет	3	
Срок службы, лет (не менее)	5	
Климатическое исполнение	УХЛ1	



Рис.1



Рис.2

### 3 УСТРОЙСТВО

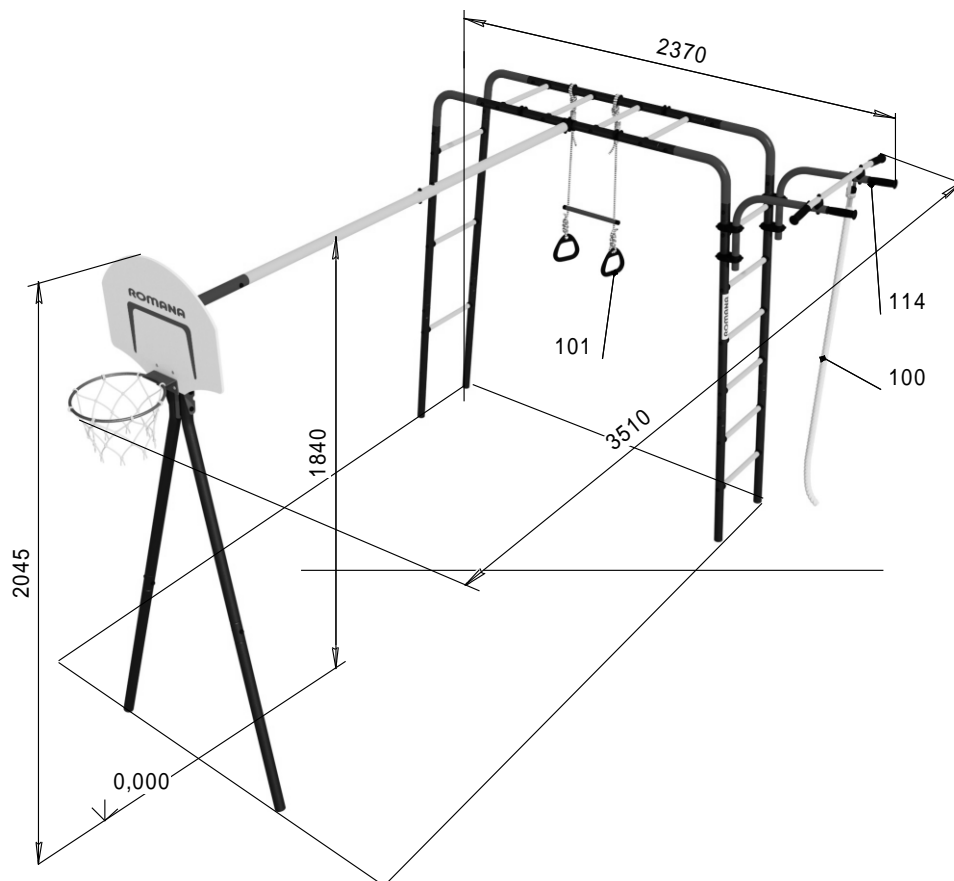
#### 3.1 Состав изделия.

- 3.1.1 КОМПЛЕКС представляет собой сборно-разборную каркасную конструкцию из металлических труб, устанавливаемую на бетонные опоры.
- 3.1.2 Основными составными элементами КОМПЛЕКСА являются:  
Лестницы; Лаз горизонтальный; Щит баскетбольный; Рама подвижная.
- 3.1.3 Для выполнения спортивных упражнений на элементы КОМПЛЕКСА может устанавливаться навесное оборудование.

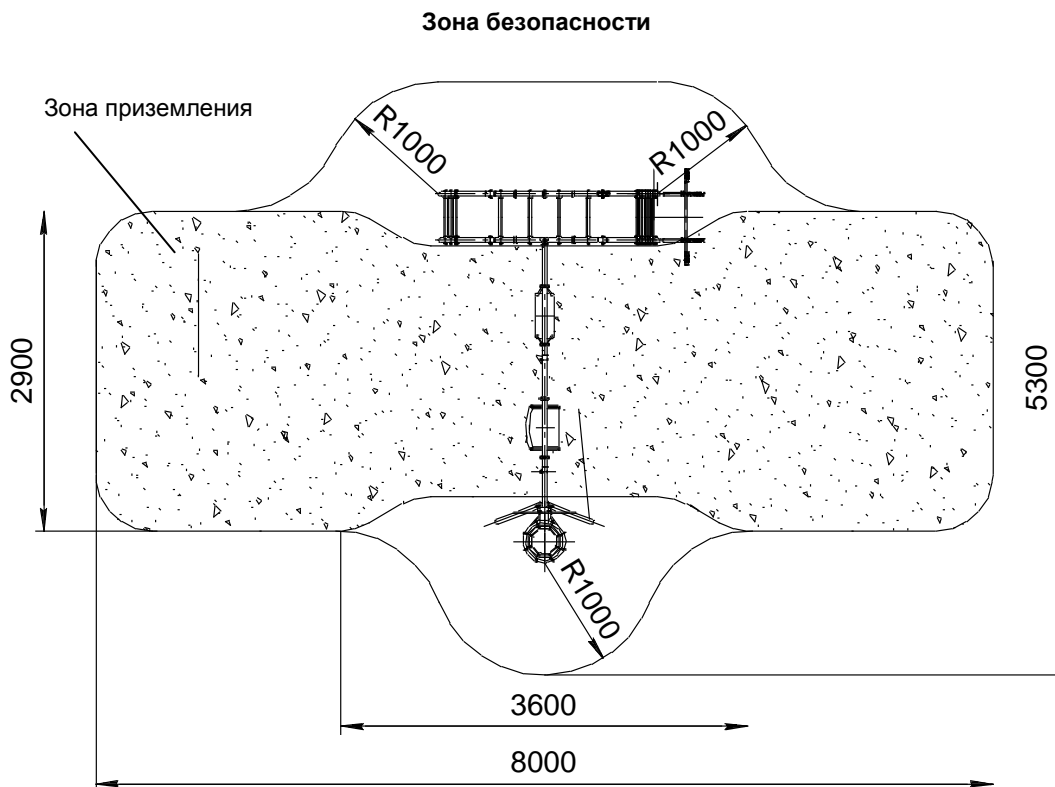
*Примечание: в связи с постоянной работой над совершенствованием выпускаемой продукции возможны изменения, не отраженные в настоящем руководстве. Внесенные изменения не ухудшают потребительские свойства продукции.*













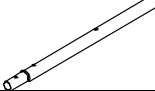
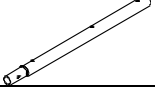

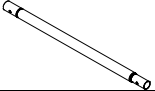

#### 3.2 Сведения по применённым материалам.



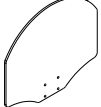

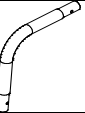
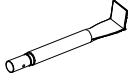







Материалы, применённые при изготовлении деталей КОМПЛЕКСА, разрешены к применению в продукции, предназначенной для детей, и имеют санитарно-эпидемиологические заключения (СЭЗ) и гигиенические сертификаты.

### 4 КОМПЛЕКТНОСТЬ

Таблица 2

№ поз.	Сборочные единицы и детали		Количество, шт.	№ п/э пак.	№ упак.
	Наименование Обозначение	Рис.			
2	Стойка нижняя 820 СК-3.3.14.22.01.001-01		4		2
3	Стойка верхняя СК-3.3.19.02.01.01.002-01		4		2
4	Стойка нижняя 820 СК-3.3.14.22.01.001		2		1
5	Стойка верхняя СК-3.3.19.02.03.001 (с заглушкой)		2		1
6	Ступень 1.ДСК-Пр.00.490.00.01		13		1

9	Корпус ДСК 05-011		54	1	1
10	Заглушка ДСК 05-012		54	1	1
18	Отвод СК-3.3.22.00.03.001 (с заглушкой)		1		1
19	Балка Д-01.018		1		2
19.1	Балка Д-01.020		1		2
19.2	Накладка Д-02.009		2	1	1
27	Стойка верхняя СК-3.3.19.02.01.01.002		2		2
32	Полухомут 42x42 ДСК 02.057.00		2	1	1
34	Катушка –клипса ДСК 05.056		5	1	1
40	Прокладка СК-3.3.19.02.05.001		2	1	1
86	Заглушка ДСК 05.070.00		25	1	1
123	Кольцо в сборе 1.Д-04.00.01		1		1
124	Щит Д-06.003		1		1
125	Кронштейн щита Д-02.003-01		1		1
126	Кронштейн щита Д-02.003		1		1
128	Угольник СК-3.3.19.02.001		4		1
133	Грунтозацеп Д-01.006		6		1
<b>Стандартные изделия</b>					
62	Болт М8х55.58.016 ГОСТ 7798-92		20	2	1
63	Болт М8х60.58.016 ГОСТ 7798-92		2	2	1
64	Болт М8х65.58.016 ГОСТ 7798-92		28	2	1
70	Винт М8х50.56.016 ГОСТ 11738-84		1	2	1

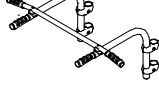
72	Болт М8х120.58.016 ГОСТ 7798-92		2	2	1
75	Гайка М8.6.016 ГОСТ 5915-98		27	2	1
78	Гайка М8.6.016 ГОСТ 11860-85		4	2	1
81	Шайба 8.04.016 ГОСТ 11371-78		83	2	1
85	Шайба 8Н 65Г ГОСТ 6402-70		5	2	1
89	Болт М8х25.56.016 ГОСТ 7801-81		2	2	1
89.1	Болт М8х20.56.016 ГОСТ 7801-81		2	2	1
91	Колпачок декоративный №13		9	1	1
	Ключ S=24x13мм		1	2	1
	Ключ шестигранный S=6мм		1	2	1
<b>Навесное и встраиваемое оборудование</b>					
100	Канат ДСК-ВО 91.02.08-01 ДСК-ВО 91.02.08-01 ПС		1		1
101	Кольца с перекладиной 1.Д-28.00-01 1.Д-28.00-01 ПС		1		1
114	Рама подвижная 1.ДСКМ 155.00 1.ДСКМ 155.00 ПС		1		1
<b>Документация</b>					
	Паспорт 103.19.05 ПС				1

## 5 ТРАНСПОРТИРОВКА И ХРАНЕНИЕ

5.1 Транспортировка КОМПЛЕКСА производится в упаковке производителя любым видом транспорта, обеспечивающим сохранность изделия.

5.2 До установки в рабочее положение КОМПЛЕКС хранить в упаковке завода-изготовителя в закрытых сухих помещениях с естественной вентиляцией воздуха.

5.3 Условия хранения КОМПЛЕКСА соответствуют 2(С) по ГОСТ 15150-69.

5.4 После использования КОМПЛЕКСА, при необходимости его перевозки на другое место, рекомендуется использовать упаковку завода-изготовителя.

## 6 УТИЛИЗАЦИЯ

6.1 Перед отправкой КОМПЛЕКСА на утилизацию необходимо:

- демонтировать КОМПЛЕКС;
- разобрать КОМПЛЕКС. Разборку КОМПЛЕКСА выполнять в последовательности, обратной сборке;
- рассортировать детали по видам материалов, применённых для их изготовления.

6.2 КОМПЛЕКС не содержит опасных для здоровья и жизни веществ.

6.3 Утилизацию отходов осуществлять в соответствии с требованиями СанПин 2.1.7.1322-03.

## 7 ГАРАНТИЙНЫЕ ОБЯЗАТЕЛЬСТВА

7.1 Гарантийный срок эксплуатации изделия – 12 месяцев со дня реализации.

7.2 Гарантия не распространяется на изделия:

- поврежденные при перевозке покупателем; а также в результате вандализма или форс-мажорных обстоятельств.
- для которых нарушены правила хранения, сборки и эксплуатации, изложенные в настоящем паспорте;
- не имеющие в паспорте отметок об упаковке, приёмке ОТК и продаже изделия.

## 8 СВИДЕТЕЛЬСТВО О ПРИЁМКЕ

Изделие **103.19.05** соответствует ТУ 32.30.15-002-71030909-2019 и признано годным к эксплуатации.

Дата изготовления «\_\_\_» \_\_\_\_\_ 201\_ г. Упаковщик \_\_\_\_\_

ОТК \_\_\_\_\_

## 9 ОТМЕТКА О ПРОДАЖЕ

Торговое предприятие \_\_\_\_\_

\_\_\_\_\_

Продавец \_\_\_\_\_ Дата «\_\_\_» \_\_\_\_\_ 201\_ г.  
(подпись) (фамилия)

**М.П.**

## 10 ИНСТРУКЦИЯ ПО МОНТАЖУ

### 10.1 Подготовка к монтажу, инструменты и приспособления.

10.1.1 Распакуйте КОМПЛЕКС.

10.1.2 Внимательно изучите инструкцию по монтажу

10.1.3 Разложите комплектующие детали на заранее подготовленном месте (стол, участок земли).

10.1.4 Убедитесь, что комплектность поставки совпадает с паспортными данными на Ваш КОМПЛЕКС.

10.1.5 В процессе сборки необходимы инструменты, указанные в таблице 3:

Таблица 3

Наименование	Примечание
Ключ S=24x13 мм	1
Ключ шестигранный S=6 мм	1
Строительный отвес	В комплект поставки не входят
Строительный уровень	
Лестница-стремянка	

### 10.2 Меры безопасности.

10.2.1 Работы по сборке, разборке и установке КОМПЛЕКСА должны производить не менее 2-х человек.

10.2.2 Не допускается присутствие и участие детей при монтаже КОМПЛЕКСА.

10.2.3 Сборку КОМПЛЕКСА производить поэтапно, следуя указаниям, изложенным в руководстве по эксплуатации.

10.2.4 Для исключения несанкционированного раскручивания резьбовых соединений крепеж закрутить с применением герметика.

### 10.3 Последовательность сборки и установки КОМПЛЕКСА.

10.3.1 Собрать две лестницы.



Рис.3

10.3.2 Собрать лаз горизонтальный. Угольники поз.128 крепить к дет. поз.27 длинной стороной.

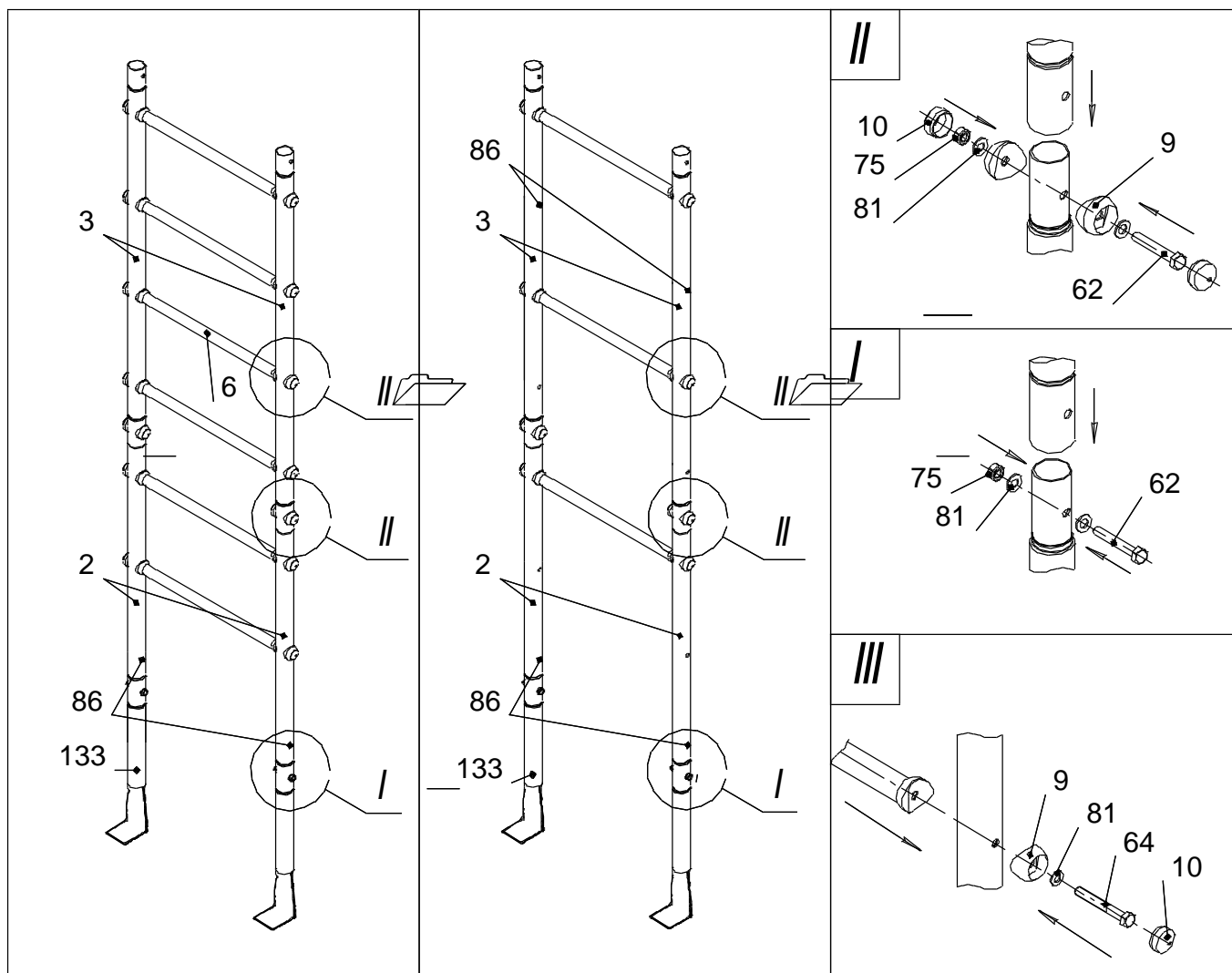

Рис.4

10.3.3 Собрать щит баскетбольный.

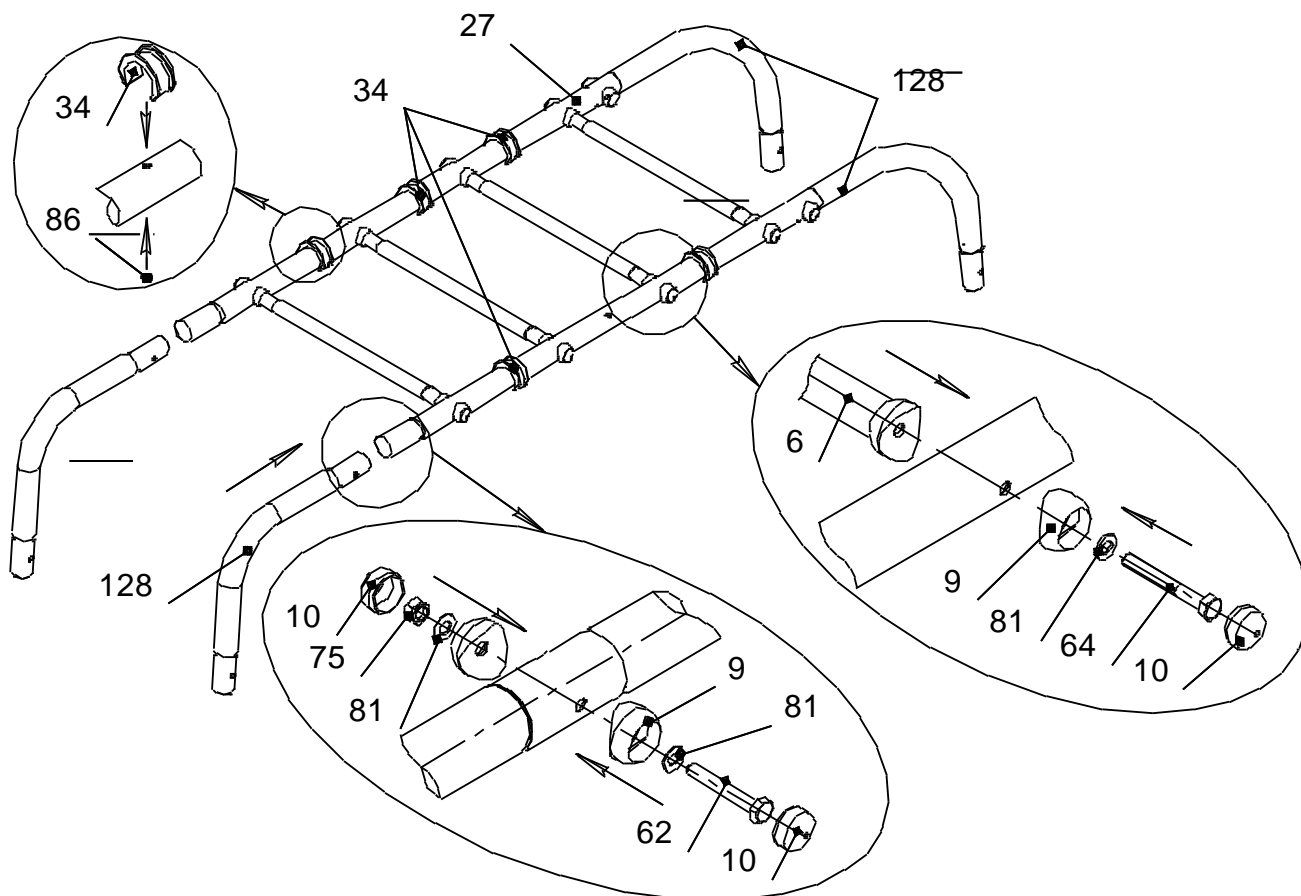

Рис.5

10.3.4 Собрать стойки поз.4 и поз.5 с отводом поз.18 и баскетбольным щитом.  
 После регулировки произвести окончательную затяжку болтов поз. 72, поз.89 и поз.89.1 (рис.5).

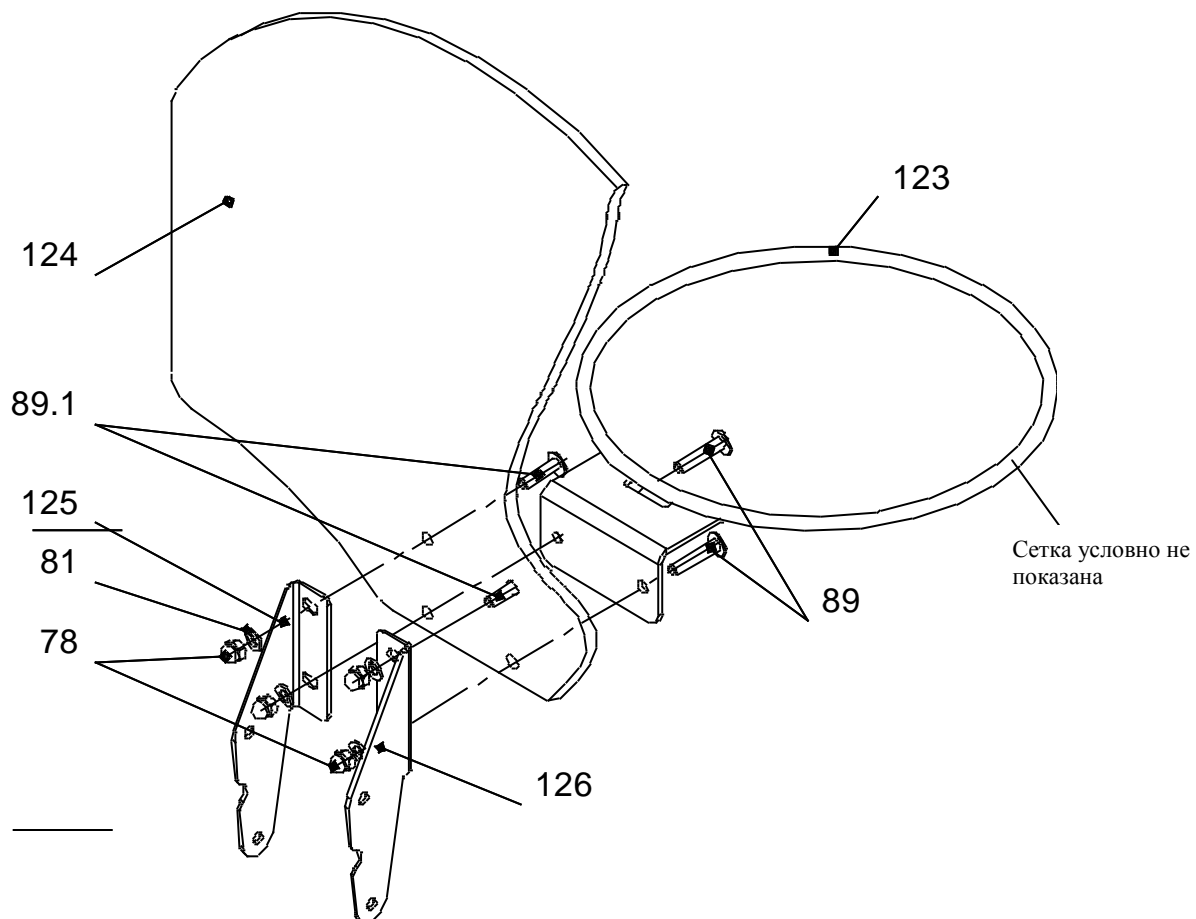

Рис.6

10.3.5 Собрать комплекс.

I Лаз горизонтальный соединить с лестницами.

II Соединить балку для качелей поз.19 с лазом горизонтальным.

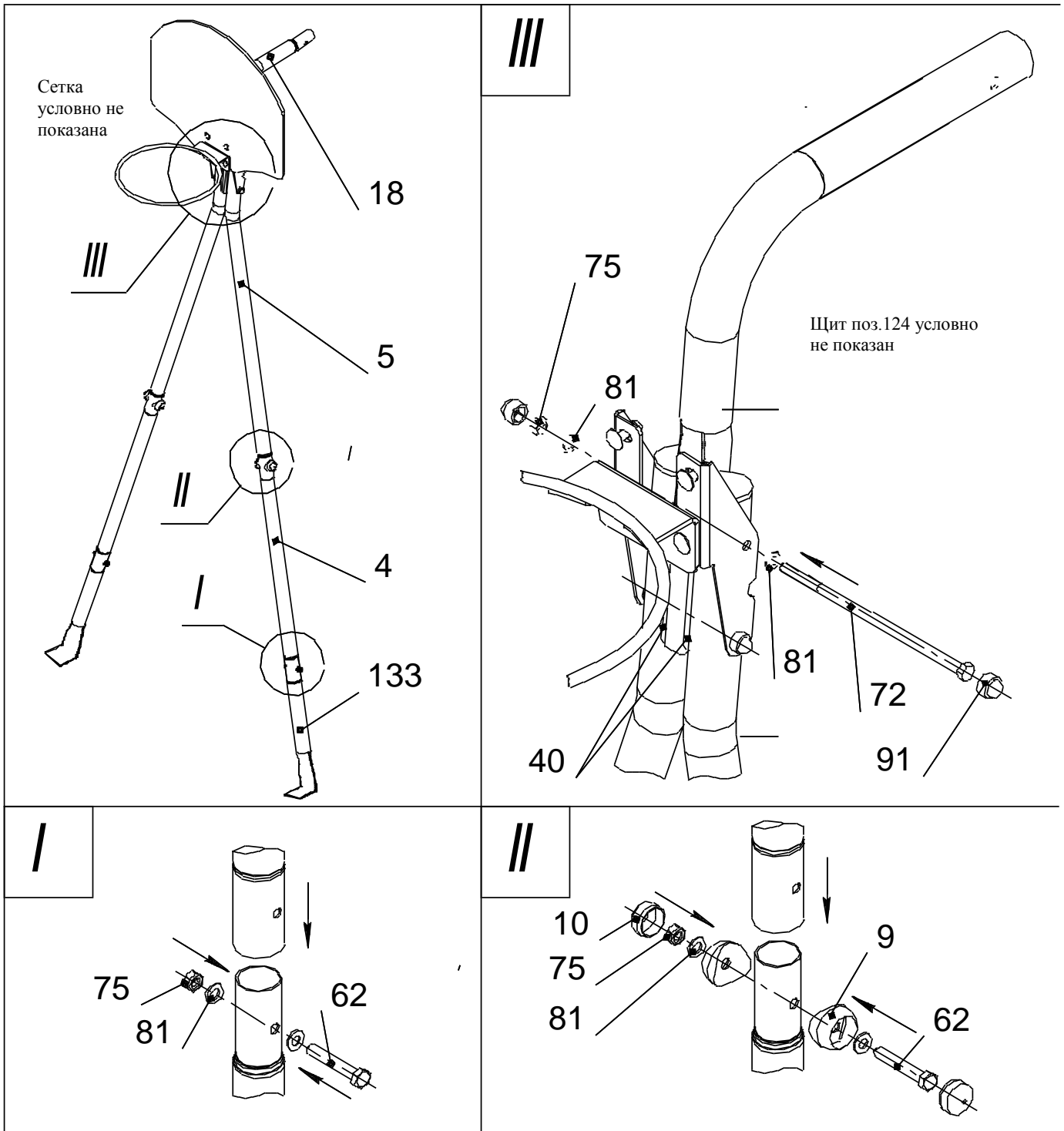
III, IV Соединить балку для качелей поз.19.1 с отводом поз.18 и с балкой поз.19.

Обратите внимание на правильную установку винта поз.70.



Рис.7

Допускается иная последовательность сборки.

10.3.7 Установить КОМПЛЕКС в подготовленные ямы. Проверить горизонтальность установки балок рукохода; балок поз.19 и поз.19.1, используя уровень (выдержать расстояние 1840 мм от уровня земли до осей балок). Выставить комплекс в нужное положение и забетонировать (бетон В15;  $V=0,23\text{м}^3$ ) согласно схеме (Рис 8); С – бетон, В – песок.

Рекомендуется при монтаже максимально распереть стойки лестниц (Рис. 8; вид Е), зафиксировать их в таком положении при помощи подручного материала (кирпичи, доски и т. п.), после этого забетонировать.

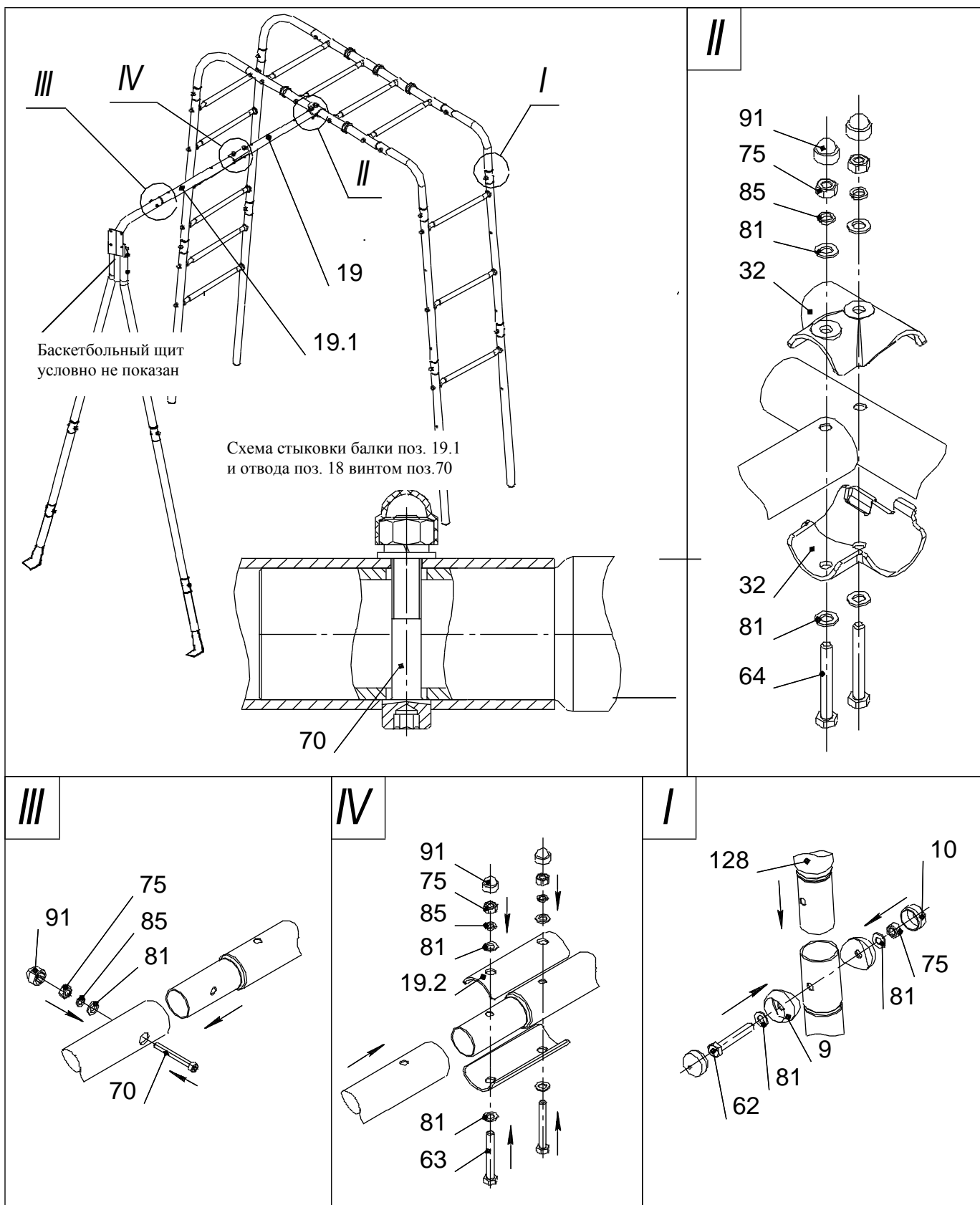

Рис.8

Эксплуатация комплекса допускается только после полного застывания бетона.

Возможен небольшой люфт стоек лестниц при эксплуатации комплекса, что не влияет на прочностные характеристики.

#### 10.4 Указания по размещению навесного оборудования.

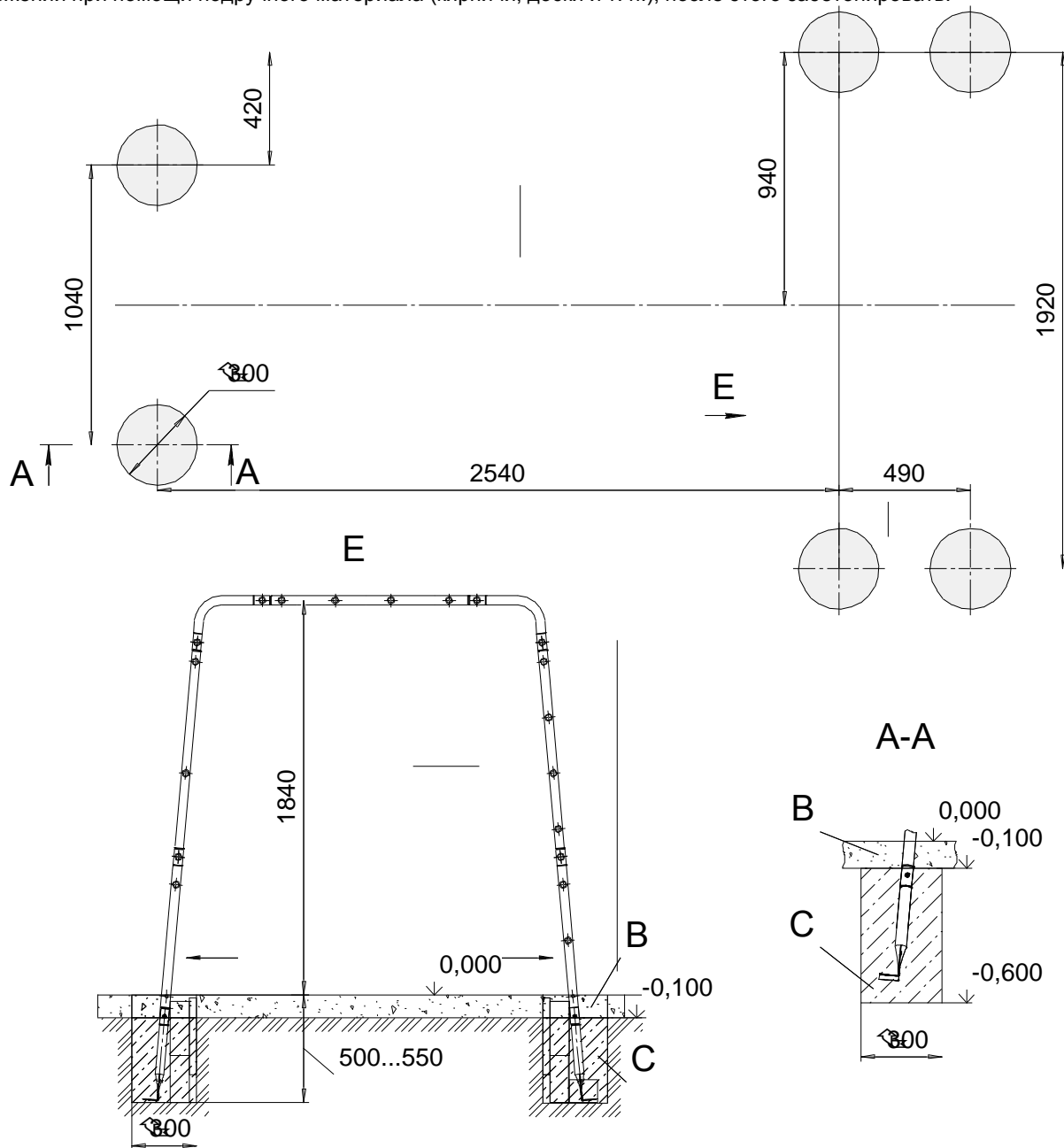
10.4.1 После полного застывания бетона навесить раму подвижную (поз.114); канат (Поз.100), кольца с переключателем (Поз.101) по соответствующим паспортам.

#### 10.4.2 Указания по размещению качелей.

- На комплекс предполагается установка качелей – 2 шт. Обозначения возможных вариантов качелей указаны на обложке.
- Собрать качели согласно указаниям о сборке в паспорте на это оборудование. Расстояние от земли до сиденья качелей должно быть **не менее 400 мм**.
- Максимальная допустимая нагрузка на качели – см. паспорт на качели.

### 11 ИНСТРУКЦИЯ ПО БЕЗОПАСНОЙ ЭКСПЛУАТАЦИИ

11.1 КОМПЛЕКС предназначен для детей от 3 лет.

11.2 Занятия детей на КОМПЛЕКСЕ должны проводиться под наблюдением взрослых.

11.3 Максимальная допустимая нагрузка на элементы металлоконструкции - 100 кг.

11.4 Максимальная допустимая нагрузка на навесное оборудование – см. паспорт на навесное оборудование.

11.5 Одновременно на КОМПЛЕКСЕ может заниматься не более двух детей.

11.6 На время дождя и на зимний период навесное оборудование рекомендуется снимать.

11.7 В целях обеспечения безопасной эксплуатации КОМПЛЕКСА, владелец должен ежедневно проводить визуальный осмотр. При обнаружении неполадок должен немедленно устранить их. При невозможности устранения неполадок, запретить использование КОМПЛЕКСА.

11.8 Во избежание получения травм, на поверхности площадки не должно быть посторонних предметов.

11.9 В зоне приземления, см (рис.2), должно быть выполнено ударопоглощающее покрытие (песок, древесные опилки), минимальной толщиной 300 мм.

11.10 Рекомендации по спортивным упражнениям:

- При регулярных ежедневных занятиях на комплексе у ребенка улучшается общее физическое состояние (осанка, аппетит, сон).
- Конкретные виды упражнений и объёмы нагрузок выбираются родителями после консультации со специалистами (спортивные тренеры, врачи).



**В случае невыполнения мер безопасности и указаний по эксплуатации Комплекса ребенок может получить травмы!**

## 12 ИНСТРУКЦИЯ ПО ОСМОТРУ И ПРОВЕРКЕ ПЕРЕД НАЧАЛОМ ЭКСПЛУАТАЦИИ

Перед началом эксплуатации необходимо

- Провести визуальный осмотр КОМПЛЕКСА;
- Проверить целостность конструкции, наличие всех элементов КОМПЛЕКСА

**Невыполнение осмотра и проверки КОМПЛЕКСА может привести к их падению или опрокидыванию!**

## 13 ИНСТРУКЦИЯ ПО ОСМОТРУ И РЕМОНТУ

13.1 Ежедневно, перед началом занятий, проводить визуальный осмотр:

-Проверять узлы крепления. При ослаблении крепежных соединений, произвести их подтяжку, используя стандартный инструмент.

-Проверить прочность узлов и элементов подвески навесного оборудования, выполненных на основе веревок и шнуров. Проверить целостность веревок, шнуров, отсутствие перетираания и повреждений волокон, прядей.

13.2 Раз в месяц проводить функциональный осмотр. Проверить устойчивость конструкции, прочность узлов крепления. Проверить отсутствие смещения элементов КОМПЛЕКСА; от положения при первоначальной установке;

13.3 Проводить ежегодный основной осмотр.

Все вышедшие из строя комплектующие элементы заменять аналогичными, произведенными на предприятии – изготовителе.

Запрещается самостоятельное изготовление и замена составных частей оборудования.

### Учет технического обслуживания

Дата	Замечания по техническому состоянию	Наименование проведенных работ	Должность, Ф.И.О. и подпись отв. лица

### Сведения о ремонте

Наименование элемента конструкции	Основание для проведения ремонта	Дата		Время наработки до ремонта, ч	Организация проводившая ремонт	Должность, Ф.И.О. и подпись отв. лица
		Начало ремонта	Конец ремонта			